

Evacuation dans la Dalle + alimentation électrique

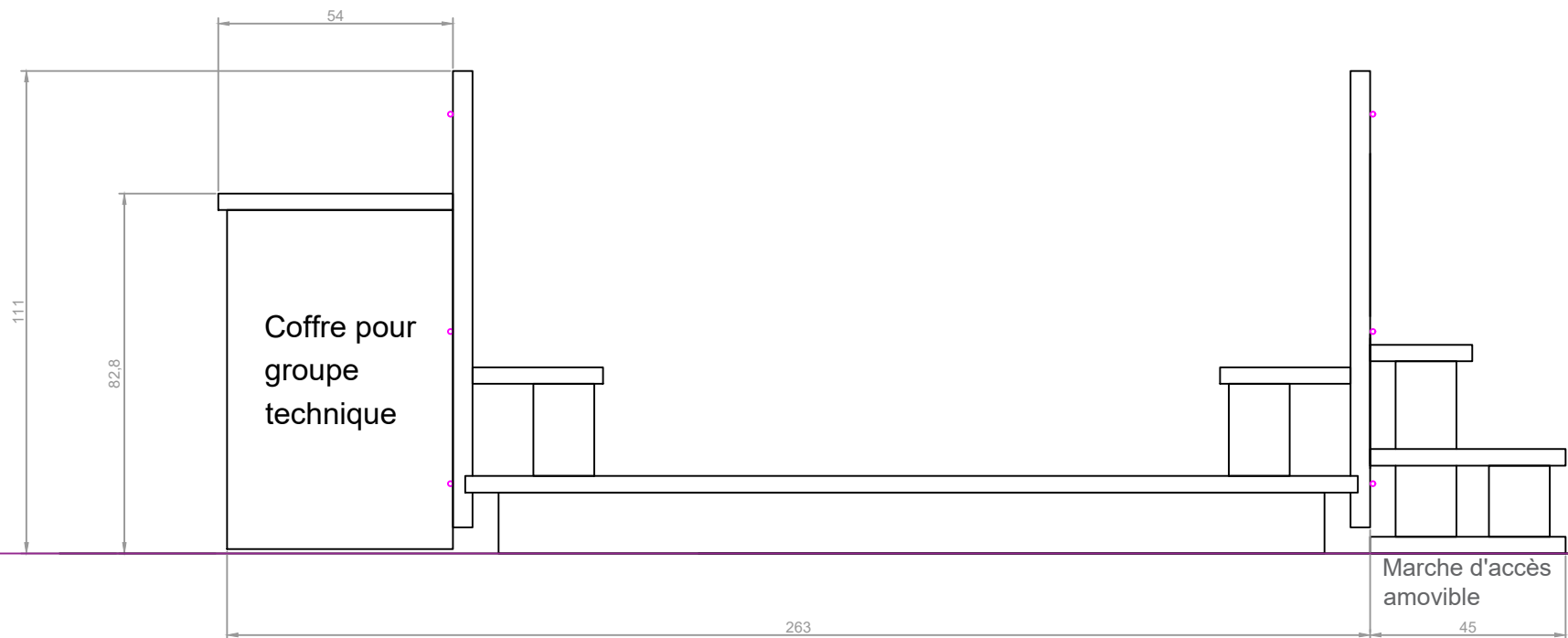
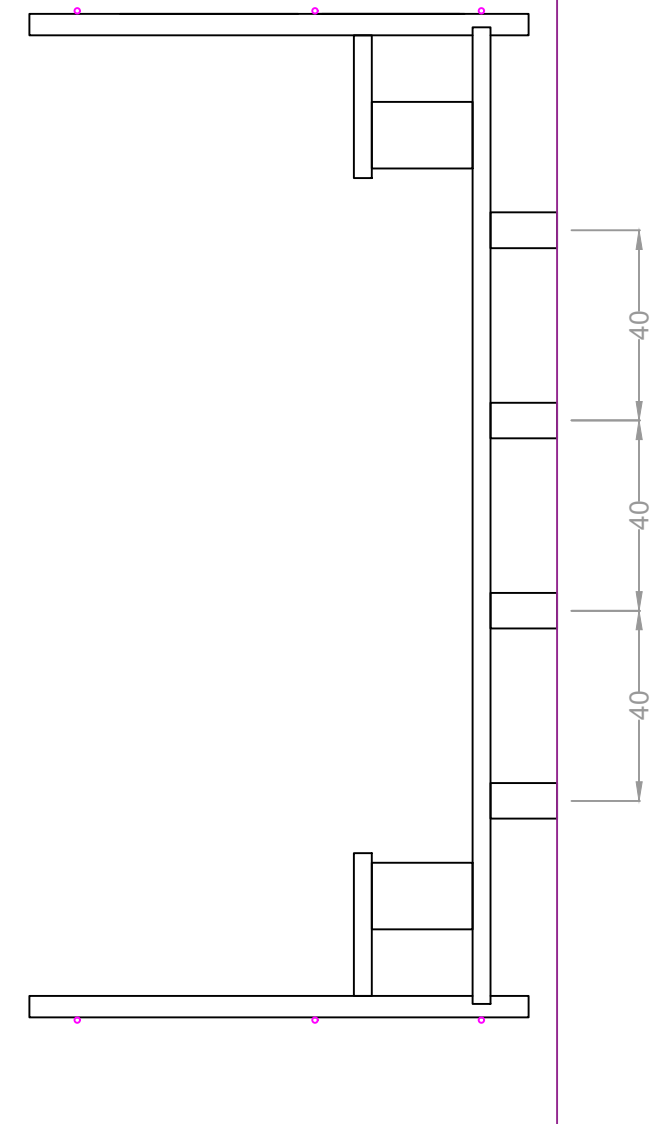
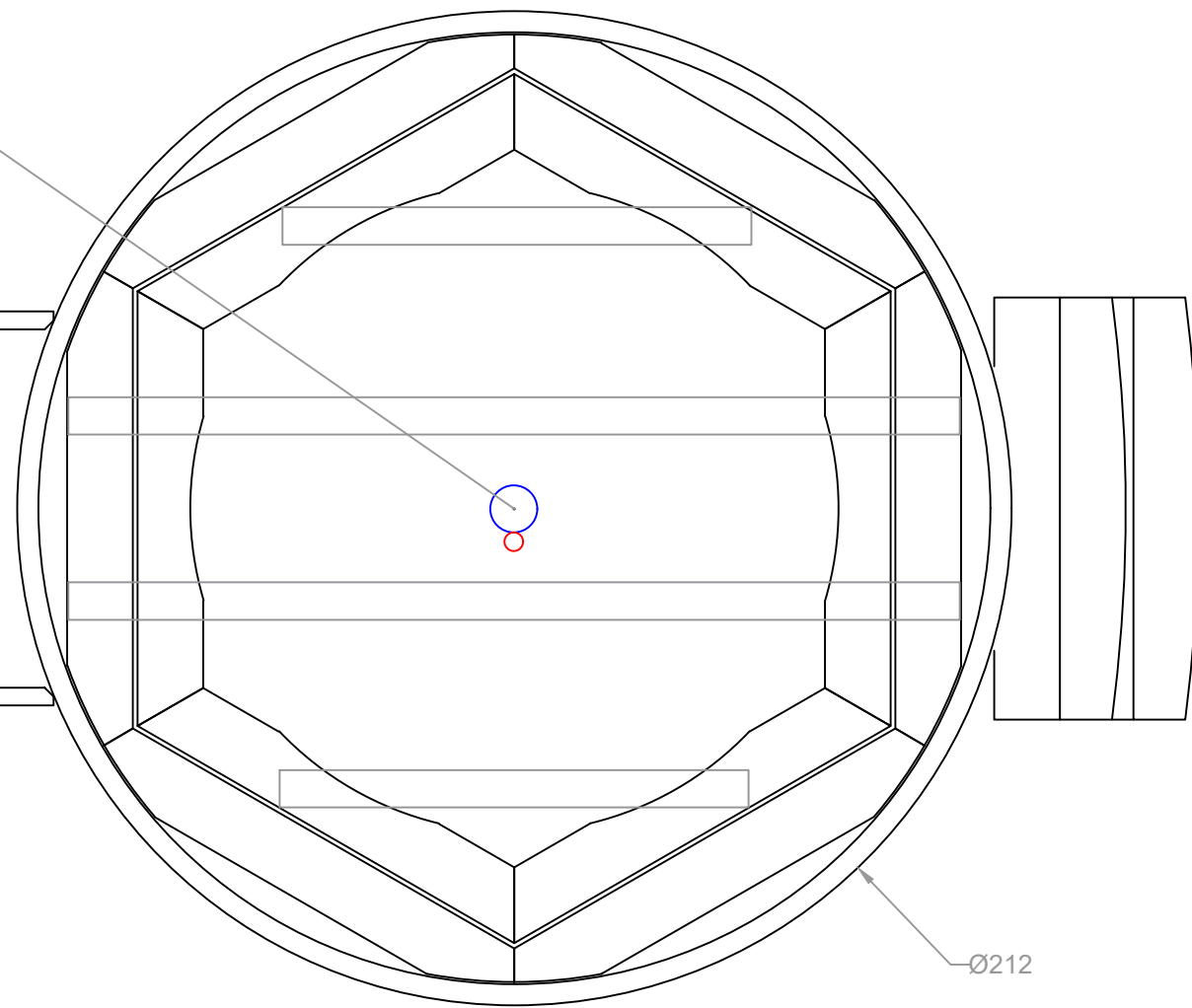
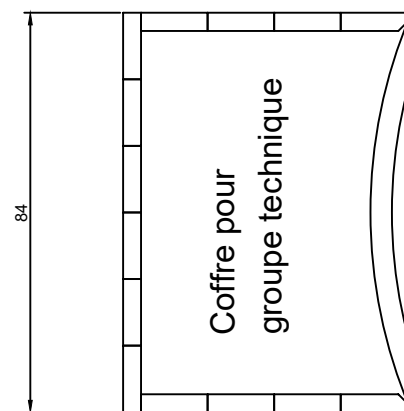

Bain nordique 210 ELECTRIQUE Hors sol

implantation sur une dalle ou plancher

Prévoir une évacuation au centre de la dalle, en 100mm.

- une alimentation électrique au centre de la dalle 16A 230V mono avec protection en tête de ligne.
- Une deuxième alimentation 16A 230V en cas de réchauffeur auxiliaire.

Capacité : 2800 L / 7-8 personnes

Poids à vide : 285kg



Client :	
Projet :	
Localisation :	
Date de création :	2018
Objet :	pré requis BAIN ELECTRIQUE 210 X 105